

ADRIEN
RIQUIER®
PARFAITEMENT RACCORD

2023

MULTICOUCHE

POUR MULTICOUCHE NF 545

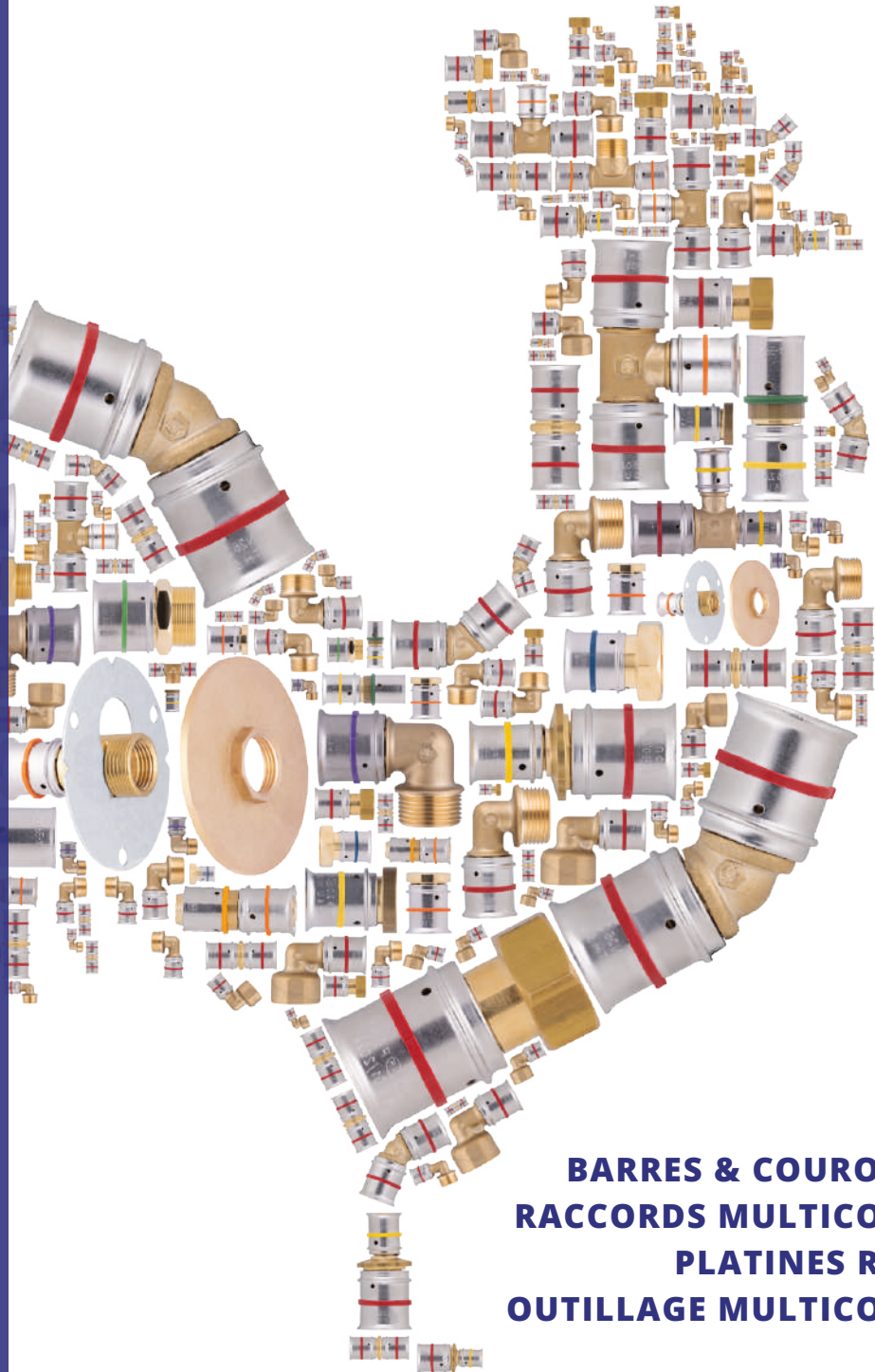

BARRES & COURONNES |
RACCORDS MULTICOUCHE |
PLATINES R-FIX® |
OUTILLAGE MULTICOUCHE |



Réseaux de chauffage et
distribution sanitaire
Piping systems for hot and cold
water installations

www.riquier.fr



FABRICATION FRANÇAISE,

DEPUIS 1913, NOUS PRODUISONS AU COEUR DE **LA SOMME** DES PRODUITS DE **HAUTE QUALITÉ** DESTINÉS AUX PROFESSIONNELS DE LA **PLOMBERIE**.

LA QUALITÉ DE NOS PRODUITS EST DÉMONTRÉE



Attestations de conformité sanitaire

4MS

Conformité avec directives européennes sur les métaux en contact avec l'eau potable



NF 545

**ADRIEN
RIQUIER**
PARFAITEMENT RACCORD



LE MULTICOUCHE

LA SUITE DE NOTRE HISTOIRE

1913

Edouard Riquier fonde l'entreprise de décolletage.

1928

Adrien Riquier, fils d'Edouard Riquier, reprend la société qui gardera son nom.

1960

La 3^{ème} génération reprend l'activité en travaillant la sous-traitance.

1969

Lucien Riquier entreprend de recentrer l'activité sur la fabrication de raccords de plomberie.

1985

La 4^{ème} génération lance les raccords PER et s'équipe des premières commandes numériques.

2010

Fort de des échanges sur le terrain, la société développe une gamme de solutions innovantes et facilitantes.

2020

L'entreprise ouvre son showroom où elle accueille distributeurs, installateurs et promoteurs.

2023

Adrien RIQUIER® lance sa gamme dédiée au MULTICOUCHE, certifiée NF.



ADAPTÉ À TOUTES LES INSTALLATIONS

Le système MULTICOUCHE Adrien RIQUIER® convient parfaitement à tous les types d'installation du marché :



Logements neufs ou rénovation

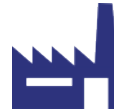

Maisons individuelles, bâtiments collectifs et industriels



Tertiaire (administrations, locaux commerciaux, ...)



Installations **horizontales** ou **colonnes montantes**

APPLICATIONS

Grâce à un large éventail de diamètres (Ø16 à 63 mm), les solutions Adrien RIQUIER® se révèlent adaptées à l'ensemble des types d'installation (en apparent ou encastré) :



Eau chaude sanitaire

(classe 2 : Température max. 80°C, Pression 10 bars)



Chauffage basse température

(classe 4 : Température max. 70°C, Pression 10 bars)



Chauffage haute température

(classe 5 : Température max. 90°C, Pression 6 bars)



Eau glacée

(selon NF 545 : Température min. 5°C, Pression 10 bars)



Ventilo convecteur avec eau chaude et eau réfrigérée



Pompe à chaleur

INDEX DES TUBES ET USAGES



Tube MULTICOUCHE nu en couronne
S'utilise en **dissimulé** ou en **apparent**



Tube MULTICOUCHE gainé en couronne
S'utilise en **encastré**



Tube MULTICOUCHE nu en barre
S'utilise en **apparent** ou en colonne



Tube MULTICOUCHE pré-isolé en couronne
Permet une **isolation feu de classe E**



Certificat

Certificate

Réseaux de chauffage et
distribution sanitaire
*Piping systems for hot and cold
water installations*

Page 1 / 4

Admission N° 102772 du 13/04/2023

Admission N° 102772 from 13/04/2023

Date de fin de validité / Expiry date : 23/01/2025

RIQUIER ADRIEN SAS

16 RUE HENRI BARBUSSE FR – 80570 DARGNIES

N° titulaire / Holder: 018

Site de production / Production site: Dargnies, France – 018/01
Datteln, Allemagne – 018/03

Première admission / First admission: 11/06/2019

SYSTEME MULTICOUCHE

MULTILAYER SYSTEM

Est autorisée à apposer la marque NF en application des règles générales de la marque NF et du référentiel de certification de NF - Réseaux de chauffage et distribution sanitaire pour le/les produit(s) cité(s) en annexe.

Is authorized to affix the NF mark on the product(s) listed in appendix, in accordance with the general rules of the NF mark and the NF – Piping systems for hot and cold water installations certification scheme.

Ce certificat atteste que les produit(s) désigné(s) en annexe est (sont) certifié(s) conforme(s) aux normes citées en annexe et aux exigences supplémentaires après évaluation par AFNOR Certification tel que spécifié dans le référentiel de certification NF - Réseaux de chauffage et distribution sanitaire.

This certificate attests that the product(s) mentioned in appendix have been assessed by AFNOR Certification and found to conform with the standards cited in appendix and complementary requirements, as specified in the NF – Piping systems for hot and cold water installations certification scheme.

La durée de vie conventionnelle est de 50 ans. *Conventional life is 50 years.*

Caractéristiques certifiées

- Caractéristique de durabilité
Résistance à la délamination
- Caractéristique fonctionnelles
Caractéristiques dimensionnelles
- Aptitude à l'usage
Résistance à la pression

Certified characteristics

- Characteristics of durability
Resistance to delamination
- Functional characteristics
Dimensional characteristics
- Fitness for purpose
Resistance to pressure

Ce certificat annule et remplace tout certificat antérieur.

This certificate supersedes all previous certificates.

Ce certificat NF, incluant son annexe, est valable jusqu'au **23/01/2025** sous réserve des résultats des contrôles effectués par AFNOR Certification qui peut prendre toute décision conformément aux règles générales de la marque NF et au référentiel de certification NF – Réseaux de chauffage et distribution sanitaire.

This NF certificate and related appendix is valid until 23/01/2025 subject to the results obtained upon regular controls carried out by AFNOR Certification. Appropriate decision is made by AFNOR Certification in accordance with the general rules of the NF mark and specific NF – Piping systems for hot and cold water installations certification scheme.



Ce document est signé électroniquement. Il constitue un original électronique à valeur probatoire.
This document is electronically signed. It stands for an electronic original with probatory value.

Julien NIZRI
Directeur Général d'AFNOR Certification
Managing Director of AFNOR Certification

CERTI F 1332.6 07/2020

CARACTÉRISTIQUES TUBE PRÉ-GAINÉ



Allongement à la rupture

300 %



Amplitude de température

-15°C à 90°C

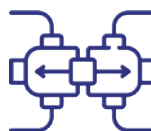

Résistance à la traction

> 22 MPa



Résistance à la compression

200 N

CARACTÉRISTIQUES TUBE PRÉ-ISOLÉ



Classification au feu

**Classe E
selon EN 13501-1**



Conductivité thermique

λ 0,040 W/mk



Amplitude de température

**0°C à 100°C
selon EN 14707**

RAYON DE CINTRAGE DES TUBES



Ø TUBE	RAYON CINTRAGE MINIMUM À LA MAIN (mm)	RAYON CINTRAGE MINIMUM AVEC OUTILLAGE (mm)
16	80	56
20	100	70
26	130	91
32	160	112
40	200	140
50	250	175
63	315	220,5



TUBES MULTICOUCHE

Avec Becker Plastics, fabricant Allemand, nous optons pour la meilleure qualité en Europe.

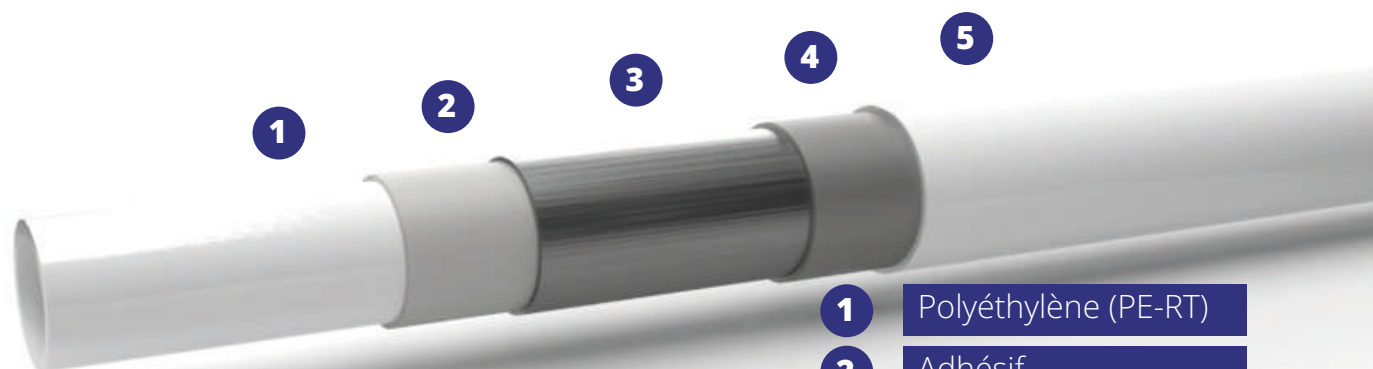

- 1 Polyéthylène (PE-RT)
- 2 Adhésif
- 3 Aluminium
- 4 Adhésif
- 5 Polyéthylène (PE-RT)

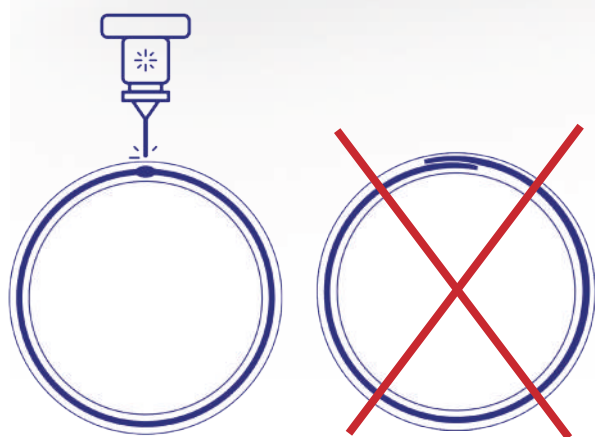

La soudure de la lame aluminium assure une solidité renforcée.

Ce tube lui confère différentes qualités :

- **faible dilatation** thermique
- grande flexibilité au **cintrage et mémoire de forme**
- **étanchéité** totale à l'oxygène (BAO)
- pas de corrosion ni porosité
- pas de nuisance sonore

Disponible du **diamètre 16 au diamètre 63 mm**, ce tube **soudé bord à bord au laser**, vous est proposé en barres et couronnes nues, mais aussi en couronnes pré-gainées et pré-isolées.

Avec la maîtrise technologique de notre partenaire, notre système possède une durée de vie allant jusqu'à 50 ans. Ainsi, notre système bénéficie d'une **certification NF 545**.

PROFILS DE SERTISSAGE

	Ø16	Ø20	Ø26	Ø32	Ø40	Ø50	Ø63
PROFILS	TH	TH	TH	TH	TH	TH	TH
	U	U		U	U	U	



DIAMÈTRES DISPONIBLES



EMBALLAGE
RECYCLABLE
 ET SANS PLASTIQUE





FABRIQUÉ EN FRANCE



PROFILS TH & U



300 RÉFÉRENCES
DU Ø16 AU Ø63 MM



PLATINES R-Fix® ET APPLIQUES
CONFORT DÉDIÉES AU MULTICOUCHE



TÉMOINS DE SERTISSAGE
COLORÉS SELON LE DIAMÈTRE



EMBALLAGE 100 % EN BOÎTE
CARTON, ZÉRO PLASTIQUE

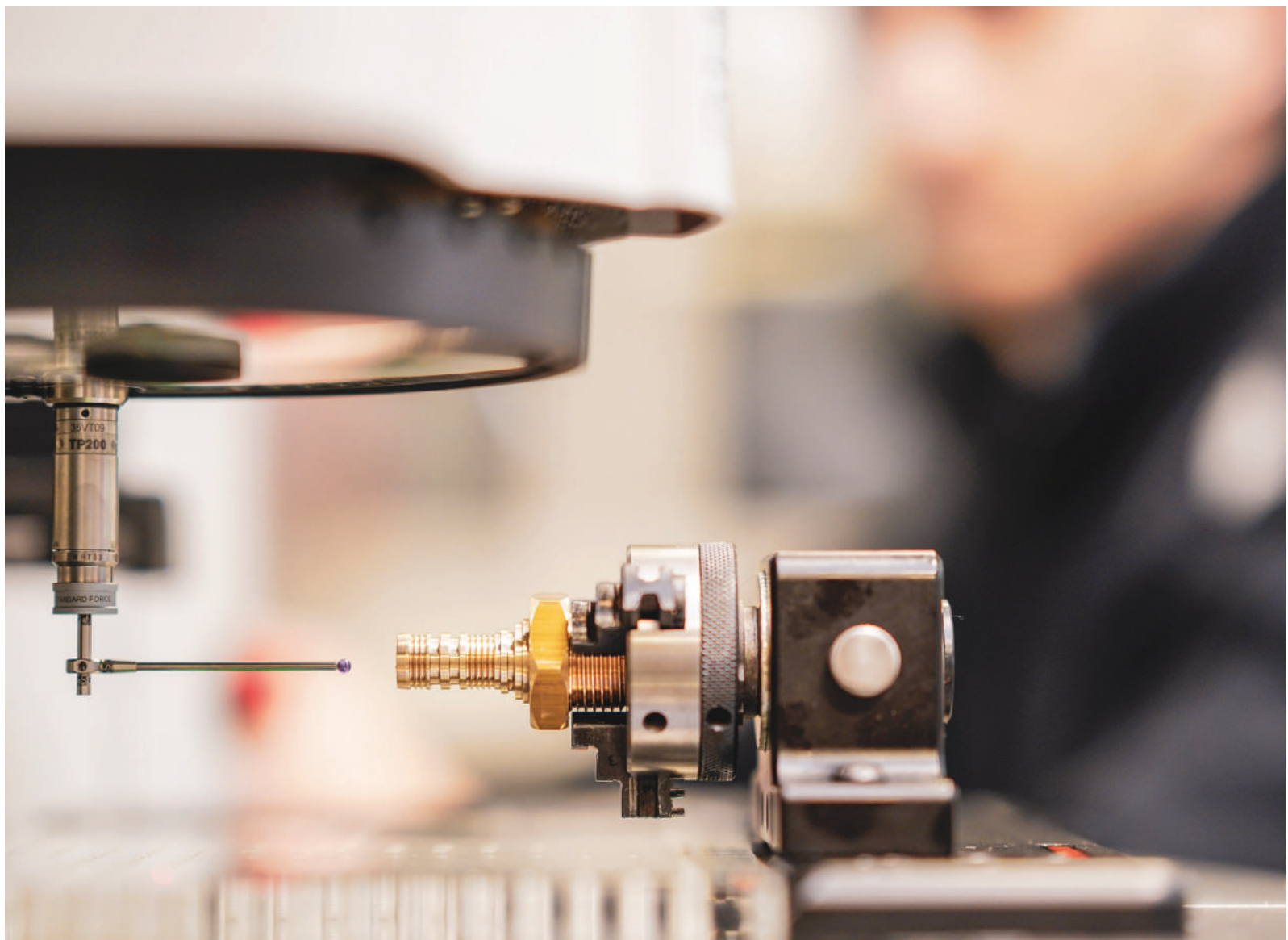
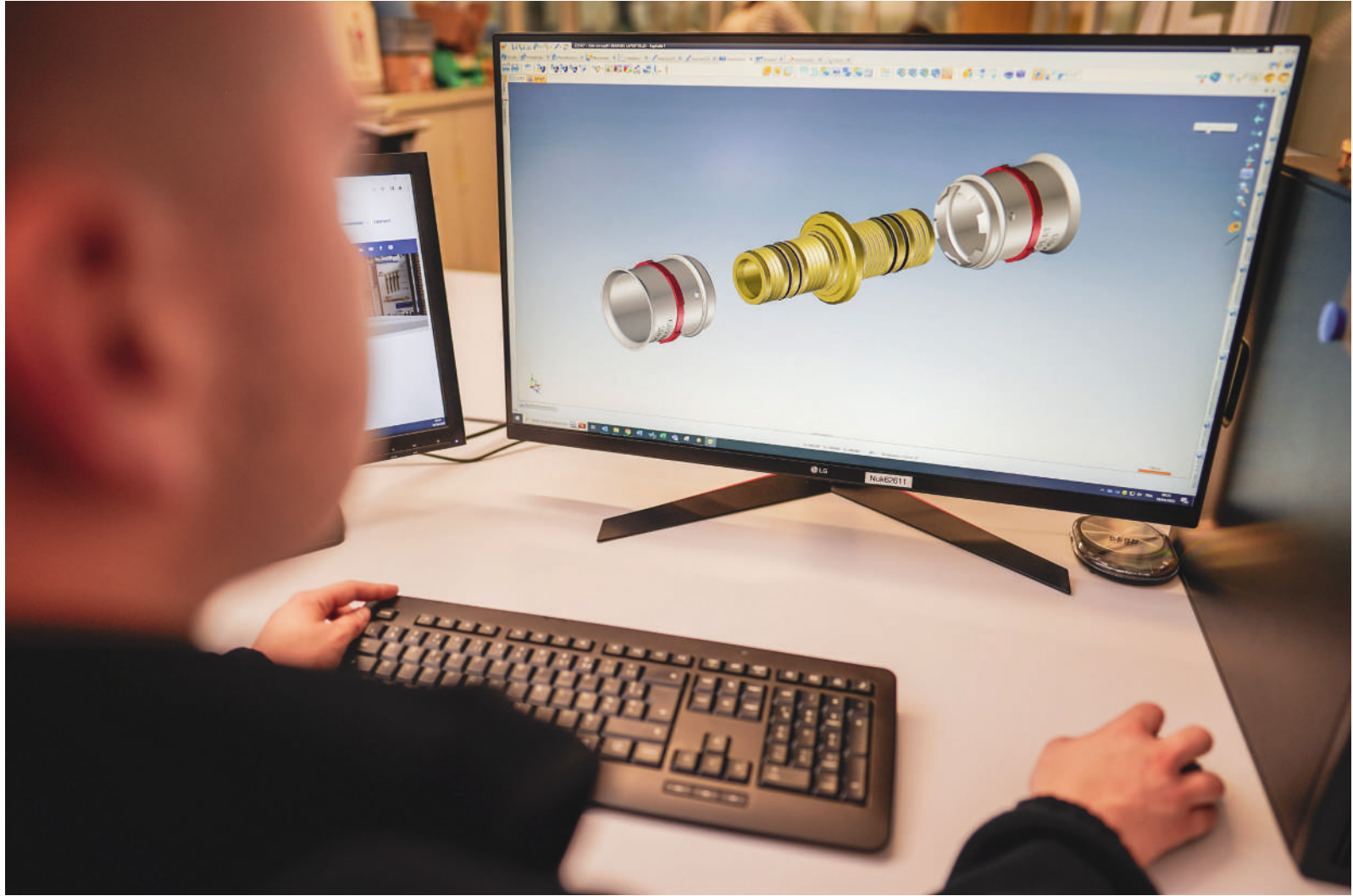

A close-up photograph of industrial machinery, likely a lathe or mill, showing a large, dark, cylindrical component being machined. The machine is made of polished metal, and a bright yellow component is visible in the center. The background is blurred, showing other parts of the machine and a factory setting.

TOUS NOS **RACCORDS** SONT
PRODUITS EN FRANCE ET
RESPECTENT LA **NORME** 

RECOMMANDATIONS D'INSTALLATION

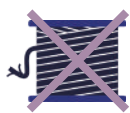

Proscrire formellement la filasse ou autre fibre type «polyamide». Les contraintes suscitées au moment du serrage peuvent générer des tensions à l'origine d'une rupture mécanique ultérieure.



Proscrire le décapant chloré.



Étanchéité par joint plat lorsque les portées sont prévues



Strict respect dimensionnel de l'ensemble tube raccord à souder sur les raccords de transition.



Ne pas raccorder un filetage conique sur un taraudage cylindrique. (Sur demande, nous étudierons la fabrication de raccords adaptés.)



La bonne mise en œuvre du système MULTICOUCHE Adrien RIQUIER® nécessite l'ébavurage et le calibrage du tube. Les deux opérations sont indispensables.

COMMENT DÉBUTER AVEC LE MULTICOUCHE Adrien RIQUIER® ?

VOUS AVEZ DÉJÀ UTILISÉ DU MULTICOUCHE :

- Vous êtes probablement déjà équipé d'une sertisseuse et peut être même de mâchoires de profil **TH ou U**. Vous pouvez alors passer directement à notre solution Adrien RIQUIER®.
- Pour que la certification NF couvre nos produits, il faudra vérifier que votre sertisseuse dispose d'une poussée minimale de **15 kN jusqu'au Ø32** et de **32 kN jusqu'au Ø63**.

OU

VOUS DÉBUTEZ AVEC LE MULTICOUCHE :

Il faudra vous munir d'une sertisseuse disposant d'une poussée minimale de **15 kN jusqu'au Ø32** et de **32 kN jusqu'au Ø63**, équipée de mâchoires **TH ou U**.

La sertisseuse doit être correctement entretenue et calibrée.

**BARRES
& COURONNES
MULTICOUCHE** Ø16 À Ø63
M 14 À 19



RACCORDS À SERTIR
MULTICOUCHE Ø16 À Ø63
M 20 À 33



PLATINES R-Fix®
MULTICOUCHE
M 34 À 48



OUTILLAGE
MULTICOUCHE
M 49 À 53





BARRES &
COURONNES
MULTICOUCHE
Ø16 AU Ø63



01

MULTICOUCHE NU



COURONNE MULTICOUCHE

Ø	Ep. Alum.	Longueur	Carton	Réf.
Ø16 x 2	0,20 mm	200m	1 couronne	22010
Ø16 x 2	0,20 mm	100m	1 couronne	22012
Ø20 x 2	0,20 mm	100m	1 couronne	22014
Ø26 x 3	0,40 mm	50m	1 couronne	22016
Ø32 x 3	0,40 mm	50m	1 couronne	22018
Ø32 x 3	0,40 mm	25m	1 couronne	22020



BARRE MULTICOUCHE LONGUEUR 3m

Ø	Ep. Alum.	Étui	Longueur	Réf.
Ø16 x 2	0,20 mm	3 m x 25	75 m	22130
Ø20 x 2	0,20 mm	3 m x 17	51 m	22132
Ø26 x 3	0,40 mm	3 m x 10	30 m	22134
Ø32 x 3	0,40 mm	3 m x 7	21 m	22136
Ø40 x 3,5	0,60 mm	3 m x 4	12 m	22138
Ø50 x 4	0,60 mm	3 m x 4	12 m	22140
Ø63 x 4,5	0,80 mm	3 m x 3	9 m	22142



BARRE MULTICOUCHE LONGUEUR 5m

Ø	Ep. Alum.	Étui	Longueur	Réf.
Ø16 x 2	0,20 mm	5 m x 25	125 m	22110
Ø20 x 2	0,20 mm	5 m x 17	85 m	22112
Ø26 x 3	0,40 mm	5 m x 10	50 m	22114
Ø32 x 3	0,40 mm	5 m x 7	35 m	22116
Ø40 x 3,5	0,60 mm	5 m x 4	20 m	22118
Ø50 x 4	0,60 mm	5 m x 4	20 m	22120
Ø63 x 4,5	0,80 mm	5 m x 3	15 m	22122



Tous nos tubes sont vendus avec un bouchon d'obturation.



COURONNE MULTICOUCHE PRÉ-GAINÉ 16 mm

Ø	Ep. Alum.	Longueur	Carton	Réf.
Ø16 x 2 rouge	0,20 mm	75m	1 couronne	22030
Ø16 x 2 bleu	0,20 mm	75m	1 couronne	22032



COURONNE MULTICOUCHE PRÉ-GAINÉ 20 mm

Ø	Ep. Alum.	Longueur	Carton	Réf.
Ø20 x 2 rouge	0,20 mm	75m	1 couronne	22036
Ø20 x 2 bleu	0,20 mm	75m	1 couronne	22038



COURONNE MULTICOUCHE PRÉ-GAINÉ 26 mm

Ø	Ep. Alum.	Longueur	Carton	Réf.
Ø26 x 3 rouge	0,40 mm	50 m	1 couronne	22042
Ø26 x 3 bleu	0,40 mm	50 m	1 couronne	22044



COURONNE MULTICOUCHE PRÉ-ISOLÉ ép.9 mm

Ø	Ep. Alum.	Longueur	Carton	Réf.
Ø16 x 2	0,20 mm	50m	1 couronne	22050
Ø20 x 2	0,20 mm	50m	1 couronne	22052
Ø26 x 3	0,40 mm	50m	1 couronne	22054



Isolant ép.9 mm

Isolant ép.13 mm

COURONNE MULTICOUCHE PRÉ-ISOLÉ ép. 13 mm

Ø	Ep. Alum.	Longueur	Carton	Réf.
Ø16 x 2	0,20 mm	50m	1 couronne	22070
Ø20 x 2	0,20 mm	50m	1 couronne	22072
Ø26 x 3	0,40 mm	50m	1 couronne	22074

Tous nos tubes sont vendus avec un bouchon d'obturation.



NOTICE D'INSTALLATION



Couper proprement le tube à l'aide d'un coupe tube.

Réf. coupe tube : 22962



Ébavurer le tube à l'aide d'un calibre chanfreineur.

Réf. calibre chanfreineur pour Ø 16-20-26 : 22981



Assurez-vous que l'ébavurage est bien réalisé sur l'ensemble du pourtour.



Insérer le tube dans le raccord, en vous assurant de son placement grâce au trou témoin.



Sertir le raccord à l'aide d'une mâchoire adaptée (voir préconisation ci-dessous).



Une fois le raccord serti, la bague de couleur se rompt, et témoigne du bon sertissage.





























PRÉCONISATIONS MÂCHOIRE PAR Ø

Il est impératif de respecter les profils de sertissage indiqués ci-contre pour chaque diamètre.

Notre responsabilité ne saurait être mise en cause en cas de non respect de ces préconisations.

	Ø16	Ø20	Ø26	Ø32	Ø40	Ø50	Ø63
PROFILS	TH	TH	TH	TH	TH	TH	TH
	U	U		U	U	U	

RECOMMANDATIONS DIMENSIONNELLES

DIAMÈTRES RACCORD	Ø16	Ø20	Ø26	Ø32	Ø40	Ø50	Ø63
ÉVIER							
LAVABO							
BIDET							
BAIGNOIRE							
DOUCHE							
POSTE EAU 1/2"							
POSTE EAU 3/4"							
WC							
LAVE LINGE							
LAVE VAISSELLE							
POMPE À CHALEUR							
RADIATEUR / SÈCHE SERVIETTE							
COLONNE MONTANTE							

ADRIEN
RIQUIER®

DÉCOUVREZ NOTRE
NOUVELLE GAMME
FACILEMENT IDENTIFIABLE
EN POINT DE VENTE

RACCORDS À SERTIR
MULTICOUCHE
Ø16 À Ø63



Réseaux de chauffage et
distribution sanitaire
*Piping systems for hot and cold
water installations*



RACCORDS Ø16 À Ø63
MULTICOUCHE

02

TÉMOIN VISUEL POUR BIEN
POSITIONNER LE TUBE AVANT SERTISSAGE

DEUX JOINTS TORIQUES POUR UNE
ÉTANCHÉITÉ PARFAITE

LAITON CW617N

INOX 304L

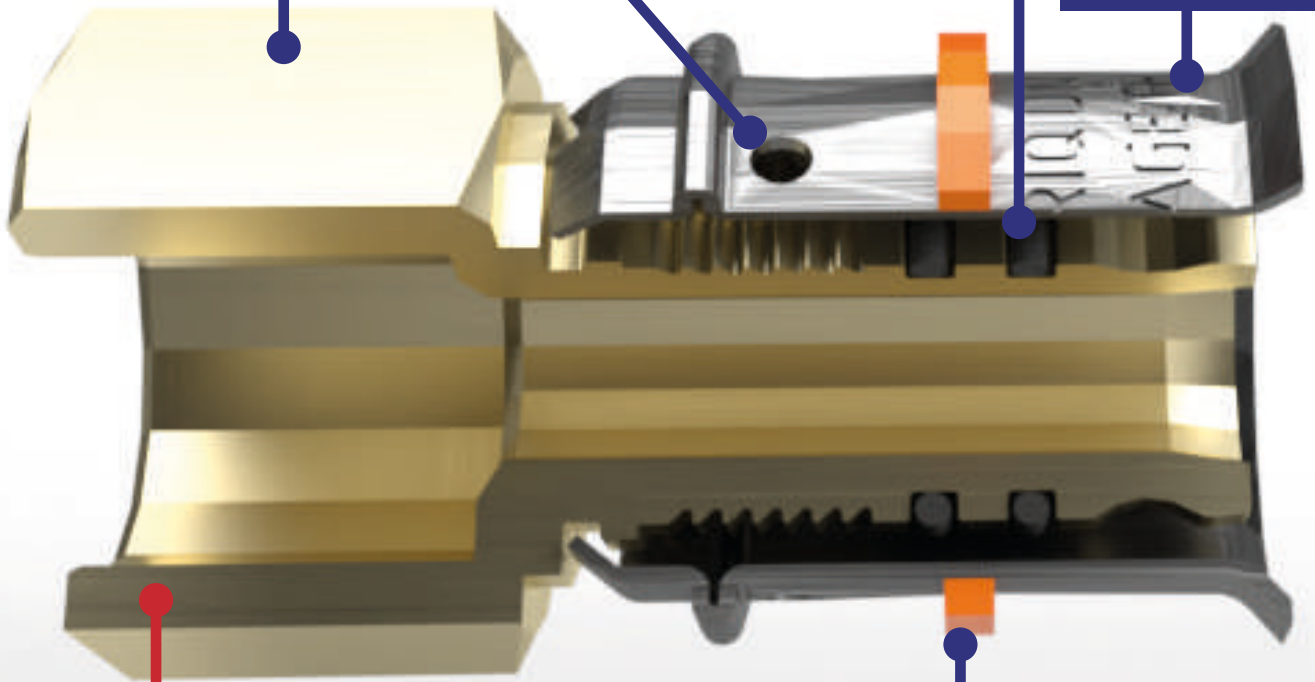

BAGUE DE SÉCURITÉ DE COULEUR
EXPULSÉE AU SERTISSAGE.

CHAQUE RACCORD RÉPOND À UN
CAHIER DES CHARGES STRICT. UN SOIN
PARTICULIER A ÉTÉ APPORTÉ SUR LES
PASSAGES INTERNES.



Ø 16



Ø 20



Ø 26



Ø 32



Ø 40



Ø 50



Ø 63

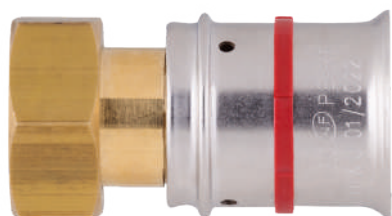

RACCORD FEMELLE ÉCROU TOURNANT

Ø	Réf.	Boîte	Colis
16 x 3/8	22300	10	160
16 x 1/2	22301	10	160
16 x 3/4	22302	10	160
20 x 1/2	22303	10	160
20 x 3/4	22304	10	160
26 x 3/4	22305	10	160
26 x 1'	22306	10	80
26 x 1'1/4	22314	10	40
32 x 1'	22307	5	80
32 x 1'1/4	22308	5	40
40 x 1'1/4	22309	5	40
40 x 1'1/2	22310	5	40
50 x 1'1/2	22311	2	32
50 x 2'	22312	2	16
63 x 2'	22313	2	16

RACCORDS Ø16 À Ø63
MULTICOUCHE

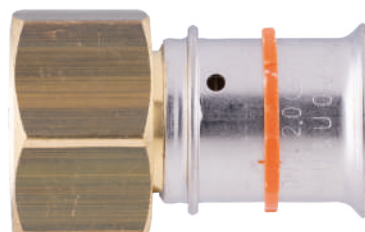

RACCORD FEMELLE FIXE

Ø	Réf.	Boîte	Colis
16 x 1/2	22340	10	160
16 x 3/4	22341	10	160
20 x 1/2	22342	10	160
20 x 3/4	22343	10	160
20 x 1'	22344	10	80
26 x 3/4	22345	10	160
26 x 1'	22346	10	80
32 x 1'	22347	5	80
32 x 1'1/4	22348	5	40
40 x 1'1/4	22349	5	40
40 x 1'1/2	22350	5	40
50 x 1'1/2	22351	2	32
63 x 2'	22352	2	16



Nos raccords sont livrés en boîtes cartonnées.

RACCORDS MÂLE ET UNIONS ÉGAUX

RACCORDS Ø16 À Ø63
MULTICOUCHE

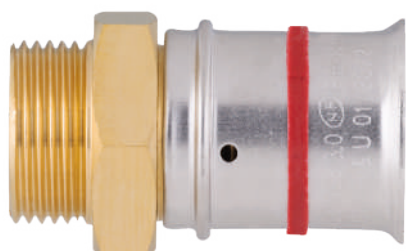

RACCORD MÂLE

Ø	Réf.	Boîte	Colis
16 x 3/8	22320	10	160
16 x 1/2	22321	10	160
16 x 3/4	22322	10	160
20 x 1/2	22323	10	160
20 x 3/4	22324	10	160
20 x 1'	22325	10	80
26 x 1/2	22326	10	160
26 x 3/4	22327	10	80
26 x 1'	22328	10	80
32 x 1'	22329	5	80
32 x 1'1/4	22330	5	40
40 x 1'1/4	22331	5	40
50 x 1'1/2	22332	2	32
63 x 2'	22333	2	16



UNION ÉGAL

Ø	Réf.	Boîte	Colis
16 x 16	22360	10	160
20 x 20	22361	10	160
26 x 26	22362	10	80
32 x 32	22363	5	40
40 x 40	22364	5	40
50 x 50	22365	2	32
63 x 63	22366	2	16



Nos raccords sont livrés en boîtes cartonnées.

UNIONS INÉGAUX ET ADAPTATEURS

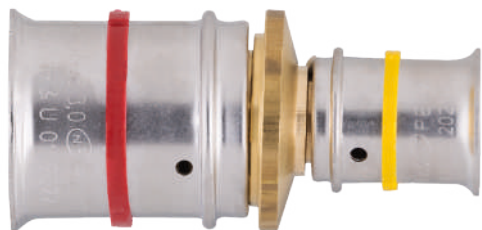

UNION INÉGAL

Ø	Réf.	Boîte	Colis
20 x 16	22370	10	160
26 x 16	22371	10	160
26 x 20	22372	10	80
32 x 16	22373	5	80
32 x 20	22374	5	80
32 x 26	22375	5	80
40 x 20	22382	5	40
40 x 26	22376	5	40
40 x 32	22377	5	40
50 x 20	22383	2	32
50 x 26	22384	2	32
50 x 32	22378	2	32
50 x 40	22379	2	32
63 x 40	22380	2	16
63 x 50	22381	2	16

RACCORDS Ø16 À Ø63
MULTICOUCHE

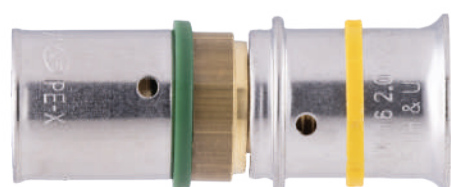

ADAPTATEUR MULTICOUCHE / PER À SERTIR

Multi.	PER	Réf.	Boîte	Colis
16	12	22850	10	160
16	16	22851	10	160
20	16	22852	10	160
20	20	22853	10	160



Nos raccords sont livrés en boîtes cartonnées.

ADAPTATEURS ET COUDES APPLIQUE

RACCORDS Ø16 À Ø63
MULTICOUCHE

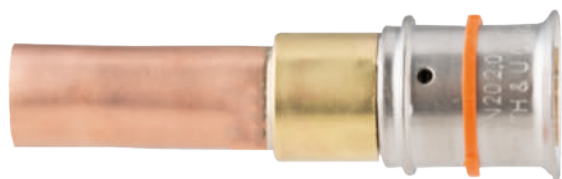

ADAPTATEUR MULTICOUCHE / CUIVRE À SERTIR*

Multi.	Cuivre	Réf.	Boîte	Colis
16	12	22900	10	160
16	14	22901	10	160
16	16	22902	10	160
20	16	22903	10	160
20	18	22904	10	160
20	22	22905	10	160
26	22	22906	10	160
26	28	22907	10	160
32	28	22908	5	80

*la partie en cuivre est seulement appropriée pour les connexions serties.



COUDE APPLIQUE

Ø	Réf.	Boîte	Colis
16 x 1/2	22581	10	80
20 x 1/2	22582	10	80
20 x 3/4	22583	10	80



Nos raccords sont livrés en boîtes cartonnées.



COUDE 90° ÉCROU LIBRE FEMELLE

Ø	Réf.	Boîte	Colis
16 x 3/8	22530	10	80
16 x 1/2	22531	10	80
16 x 3/4	22532	10	80
20 x 1/2	22533	10	80
20 x 3/4	22534	10	80
26 x 3/4	22535	10	80
26 x 1'	22537	5	40
32 x 1'1/4	22536	5	40



COUDE 90° FEMELLE FIXE

Ø	Réf.	Boîte	Colis
16 x 1/2	22560	10	160
16 x 3/4	22570	10	160
20 x 1/2	22561	10	160
20 x 3/4	22562	10	160
26 x 3/4	22563	10	80
26 x 1'	22564	5	40
32 x 1'	22565	5	40
40 x 1'1/4	22566	1	16
50 x 1'1/2	22568	1	16
63 x 2'	22569	1	8



Nos raccords sont livrés en boîtes cartonnées.

COUDES



COUDE 90° MÂLE

Ø	Réf.	Boîte	Colis
16 x 3/8	22550	10	160
16 x 1/2	22551	10	160
20 x 1/2	22552	10	160
20 x 3/4	22553	10	160
26 x 3/4	22554	10	80
26 x 1'	22555	10	80
32 x 1'	22556	5	80
40 x 1'1/4	22557	1	16
50 x 1'1/2	22558	1	16
63 x 2'	22559	1	8



COUDE 90°

Ø	Réf.	Boîte	Colis
16 x 16	22520	10	160
20 x 20	22521	10	160
26 x 26	22522	10	80
32 x 32	22523	5	40
40 x 40	22524	1	16
50 x 50	22525	1	16
63 x 63	22526	1	8



COUDE 45°

Ø	Réf.	Boîte	Colis
26 x 26	22510	10	80
32 x 32	22511	5	80
40 x 40	22512	1	16
50 x 50	22513	1	16
63 x 63	22514	1	8



Nos raccords sont livrés en boîtes cartonnées.



TÉ ÉGAL

Ø			Réf.	Boîte	Colis
16	16	16	22610	10	80
20	20	20	22611	10	80
26	26	26	22612	10	40
32	32	32	22613	5	40
40	40	40	22614	1	8
50	50	50	22615	1	8
63	63	63	22616	1	8



TÉ FEMELLE

Ø			Réf.	Boîte	Colis
16	1/2	16	22620	10	160
20	1/2	20	22621	10	80
20	3/4	20	22622	10	80
26	1/2	26	22623	10	40
26	3/4	26	22624	10	40
32	1/2	32	22625	5	40
32	3/4	32	22626	5	40
32	1'	32	22627	5	20
40	3/4	40	22628	2	32
40	1'	40	22629	2	16
40	1'1/4	40	22630	2	16
50	3/4	50	22631	1	16
50	1'	50	22632	1	8
50	1'1/2	50	22634	1	8
63	3/4	63	22638	1	8
63	1'	63	22635	1	8
63	2'	63	22636	1	8



Nos raccords sont livrés en boîtes cartonnées.

TÉS INÉGAUX



RACCORDS Ø16 À Ø63
MULTICOUCHE

TÉ INÉGAL

Ø			Réf.	Boîte	Colis
16	20	16	22640	10	80
20	16	16	22641	10	80
20	16	20	22642	10	80
20	20	16	22643	10	80
20	26	16	22644	5	40
20	26	20	22645	5	40
26	16	16	22646	5	40
26	16	20	22647	5	40
26	16	26	22648	5	40
26	20	16	22649	5	40
26	20	20	22650	5	40
26	20	26	22651	5	40
26	26	16	22673	5	40
26	26	20	22652	5	40
26	32	26	22653	5	40
32	16	32	22654	5	40
32	20	26	22674	5	40
32	20	32	22655	5	40
32	26	26	22656	5	40
32	26	32	22657	5	40
40	20	40	22659	2	16
40	26	40	22661	2	8
40	32	32	22662	2	16
40	32	40	22663	2	8
50	16	50	22675	1	16
50	20	50	22676	1	16
50	26	50	22666	1	16
50	32	50	22667	1	8
50	40	50	22668	1	8
63	26	63	22669	1	8
63	32	63	22670	1	8
63	40	63	22671	1	8
63	50	63	22672	1	8



Nos raccords sont livrés en boîtes cartonnées.



TÉ MÂLE

Ø			Réf.	Boîte	Colis
16	1/2	16	22680	10	160
16	3/4	16	22681	10	80
20	1/2	20	22682	10	80
20	3/4	20	22683	10	80

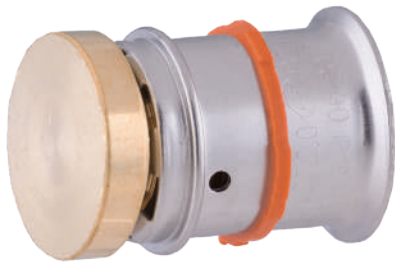

BOUCHON

Ø	Réf.	Boîte	Colis
16	22390	10	160
20	22391	10	160
26	22392	10	160
32	22393	5	80



Nos raccords sont livrés en boîtes cartonnées.

VANNES



VANNE ÉCROU LIBRE

Ø	Réf.	Boîte	Colis
16 - EL 1/2	22751	10	160
20 - EL 3/4	22756	10	80



ROBINET 1/4 DE TOUR ÉQUERRE

Ø	Réf.	Boîte	Colis
26 - EL 3/4	22768	10	80

RACCORDS Ø16 À Ø63
MULTICOUUCHE



Nos raccords sont livrés en boîtes cartonnées.

ADRIEN RICOQUIER ® PE-RT Type II / Al / PE-RT Type II 16 x 2 mm

RACCORDS Ø16 À Ø63
MULTICOUCHE



Adrien RIQUIER® : LE MULTICOUCHE SOUS TOUTES SES FORMES

Depuis plusieurs années nous développons et produisons en interne des **solutions facilitantes, innovantes et esthétiques** pour le raccordement PER.

Ces produits, **développés en collaboration avec des installateurs**, rencontrent un succès toujours grandissant. Aussi, vous trouverez dans ce chapitre ces mêmes produits déclinés pour le **MULTICOUCHE**.



- **R-Fix®** Douche



- **R-Fix®** Machine à laver & Appliques Confort



- **R-Fix®** Sous lavabo & vasque



- **R-Fix®** Radiateur sèche-serviette



- **R-Fix®** WC



- **R-Fix®** Extérieur confort

PLATINES R-Fix® MULTICOUCHE

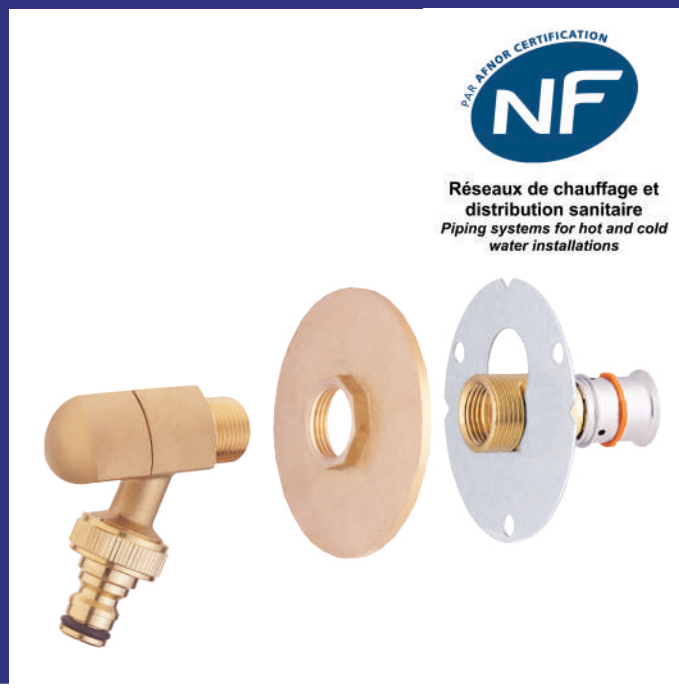

03

PLATINES R-Fix®
MULTICOUCHE

MAINTENANT

LA FINITION
LA PLUS
SOIGNÉE

AVANT

PLATINES R-Fix®
MULTICOUCHE



Une platine de
 finition visitable



Un robinet avec
 une esthétique
 épurée
 (réf. 06230)



Un tube chromé
 pour une finition
 impeccable
 (réf. 06232)

SES AVANTAGES

- Un raccord qui reste **visitable** après la pose
- Une finition **propre et esthétique**
- Un **pack complet** prêt à installer

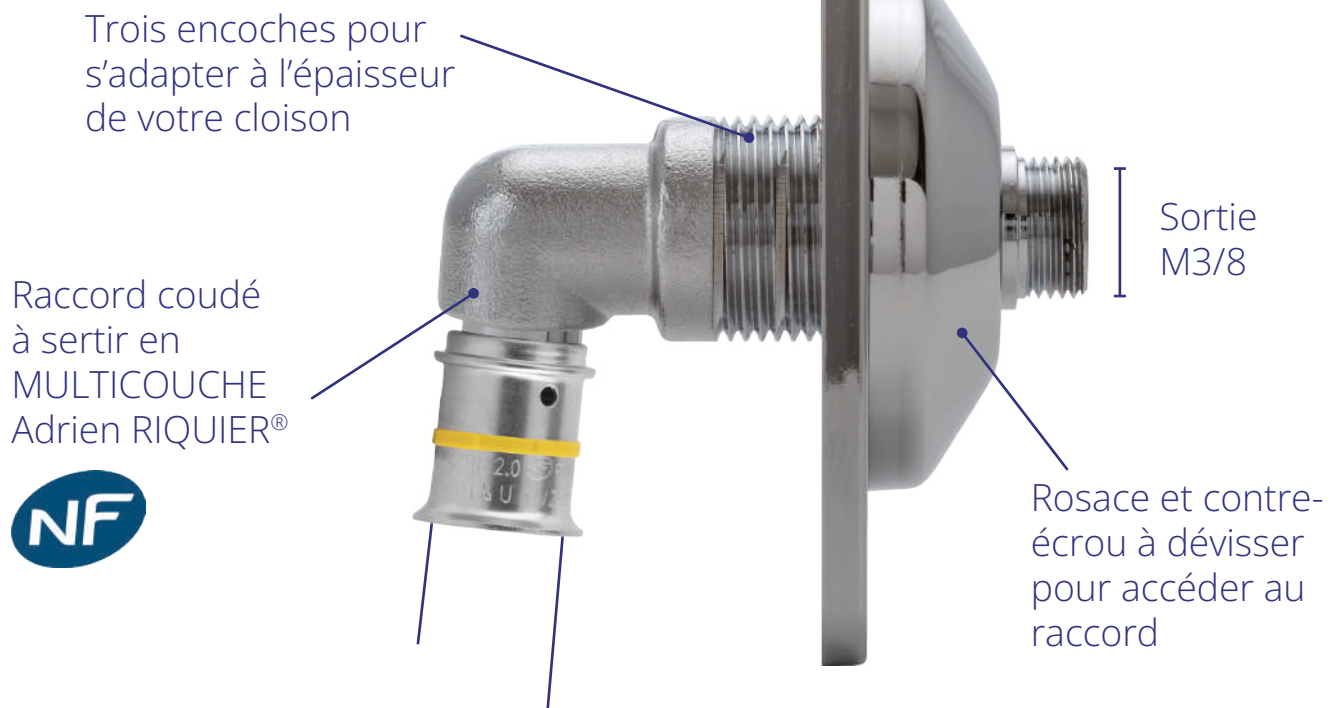

BREVET

R-Fix® W.C

Ø	RÉF.	Colis
M3/8 - Multicouche Ø16	22410	14
M3/8 - Multicouche Ø20	22411	14

Contenu du pack :

- 1 raccord coudé M3/8 Multicouche à sertir Ø16 ou Ø20
- 1 plaque de fixation + 4 chevilles
- 1 contre-écrou à collerette
- 1 cache chromé
- 1 rosace chromée Ø 60 mm
- 1 bouchon d'obturation

MAINTENANT



R-Fix® Machine à laver

SES AVANTAGES

- Le raccord reste **visitable** après la pose
- Une finition propre et **esthétique**
- Un pack complet **prêt à installer**



AVANT

INFORMATIONS TECHNIQUES

Trois encoches pour **s'adapter à l'épaisseur** de votre cloison



Raccord coudé
MULTICOUCHE

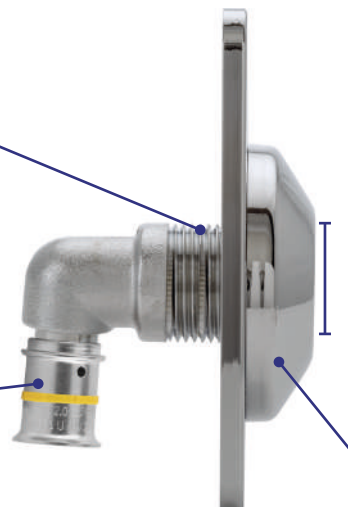

Sortie F1/2 pour installer un **robinet machine à laver**

Contre-écrou à **dévisser pour accéder** au raccord

PLATINES R-FIX®
MULTICOUCHE



BREVET

R-Fix® MACHINE À LAVER

Ø	RÉF.	Colis
F1/2 - Multicouche Ø16	22414	14
F1/2 - Multicouche Ø20	22415	14

Contenu du pack :

- 1 raccord coudé F1/2 Multicouche à serrer
- 1 plaque de fixation + 4 chevilles
- 1 contre-écrou à collerette
- 1 cache chromé
- 1 rosace chromée Ø 60 mm
- 1 bouchon d'obturation

APPLIQUES CONFORT



Base plus large pour s'aligner parfaitement sur un collier Atlas standard.



14 mm



APPLIQUE CONFORT

Ø	RÉF.	Boîte	Colis
1/2 Chromée Multicouche Ø16	22715	10	80
1/2 Chromée Multicouche Ø20	22716	10	80



APPLIQUE PIQUAGE CONFORT

Ø	RÉF.	Boîte	Colis
3/8 - 1/2 - Multicouche Ø16	22720	10	80
3/8 - 1/2 - Multicouche Ø20	22721	10	80



APPLIQUE PIQUAGE CONFORT AVEC ROBINET

Ø	RÉF.	Boîte	Colis
3/8 - 3/4 - Multicouche Ø16	22730	10	40
3/8 - 3/4 - Multicouche Ø20	22731	10	40

Douche / Bain-douche

SES AVANTAGES

- Les raccords restent **visitables** après la pose du revêtement
- Un système qui **s'adapte à l'épaisseur de votre cloison**
- Entraxe **150 mm**
- Un **pack complet prêt à installer**
- Une finition **parfaite**

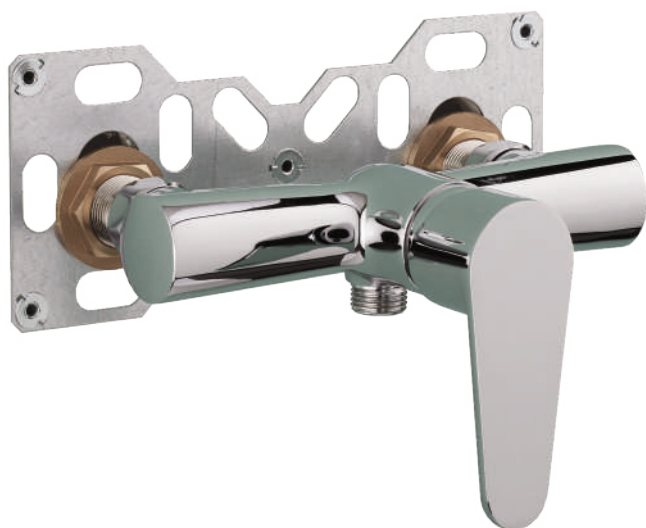

INFORMATIONS TECHNIQUES

Trois encoches pour **s'adapter à l'épaisseur** de votre cloison

Sortie M3/4 pour **raccorder directement** la robinetterie

Contre-écrou à **dévisser pour accéder** au raccord

Raccords coudés ou droits
MULTICOUCHE



EXISTE AVEC RACCORDS DROITS OU COUDÉS

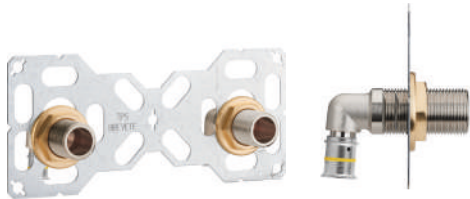
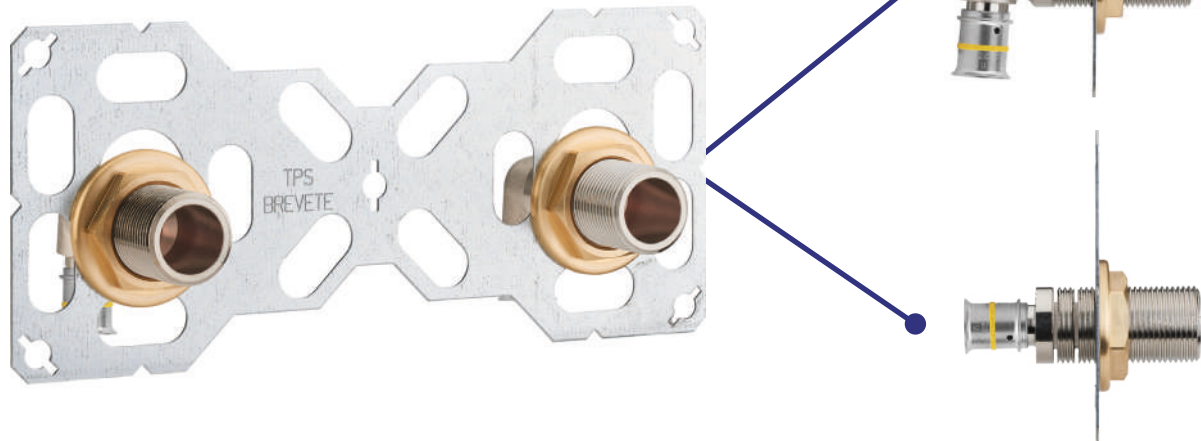

BREVET

R-Fix® DOUCHE / BAIN DOUCHE RACCORDS COUDÉS

Désignation	RÉF.	Colis
M3/4 Multicouche Ø16	22400	16
M3/4 Multicouche Ø20	22401	16

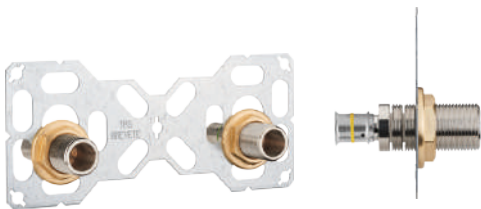

R-Fix® DOUCHE / BAIN DOUCHE RACCORDS DROITS

Désignation	RÉF.	Colis
M3/4 Multicouche Ø16	22404	16
M3/4 Multicouche Ø20	22405	16

Contenu du pack :

- 2 raccords coudés ou droits M3/4 Multicouche à serrer
- 1 plaque de fixation + 5 chevilles
- 2 contre-écrous à collerette
- 2 bouchons d'obturation



CACHE CHROMÉ POUR PLATINE DOUCHE ENTRAXE 150 MM

Désignation	RÉF.	Colis
Cache seul	07799	40

MAINTENANT



SES AVANTAGES

- Les raccords restent **visitables** après la pose
- Entraxe **120 mm**
- Une finition propre et **esthétique**
- Un pack complet **prêt à installer**

INFORMATIONS TECHNIQUES

Trois encoches pour **s'adapter à l'épaisseur** de votre cloison

Raccords droits ou coudés
MULTICOUCHE

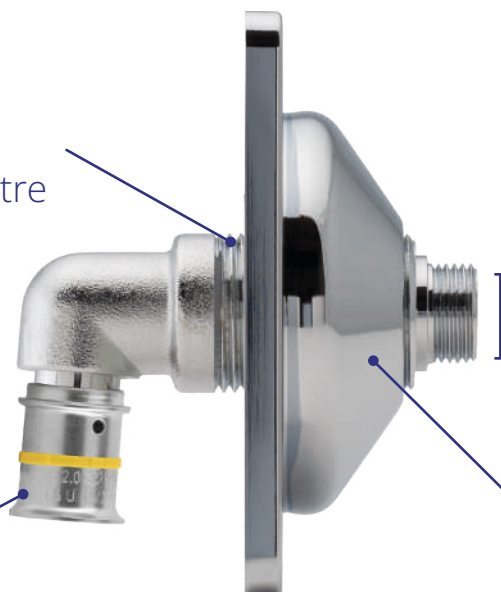

Sortie M3/8 (sur cette photo) permet de **raccorder directement les flexibles** de la robinetterie ou F1/2 pour intercaler un robinet d'arrêt

Contre-écrou à **dévisser pour accéder** au raccord

BREVET

**R-Fix® LAVABO RACCORDS COUDÉS M3/8**

Désignation	RÉF.	Colis
M3/8 - Multicouche Ø16	22430	16
M3/8 - Multicouche Ø20	22431	16

Contenu du pack :

- 2 raccords coudés M3/8 Multicouche à sertir
- 1 plaque de fixation + 5 chevilles
- 2 contre-écrous à collerette
- 1 cache chromé
- 2 rosaces chromées Ø60mm
- 2 bouchons d'obturation

BREVET

**R-Fix® LAVABO RACCORDS DROITS M3/8**

Désignation	RÉF.	Colis
M3/8 - Multicouche Ø20	22435	16

Contenu du pack :

- 2 raccords droits M3/8 Multicouche à sertir
- 1 plaque de fixation + 5 chevilles
- 2 contre-écrous à collerette
- 1 cache chromé
- 2 rosaces chromées Ø60mm
- 2 bouchons d'obturation

R-Fix® Platine mixte



SES AVANTAGES

- Les raccords coudés restent **visitables** après la pose
- Entraxe **120 mm**
- Une finition propre et **esthétique**
- Un pack complet **prêt à installer**
- Permet de raccorder facilement **une arrivée d'eau lavabo et une arrivée machine à laver** à partir de la **même platine**



Exemple de réalisation sur chantier

Possibilité de relier le flexible de machine à laver

PLATINES R-Fix®
MULTICOUCHE



Raccord **M3/8**

Raccord **F1/2** pour robinet de machine à laver

BREVET

R-Fix® MIXTE

Ø	RÉF.	Colis
Multicouche Ø16 - sorties M3/8-F1/2	22438	16

Contenu du pack :

- 1 raccord coudé F1/2 Multicouche à sertir Ø16
- 1 raccord coudé M3/8 Multicouche à sertir Ø16
- 1 plaque de fixation + 5 chevilles
- 2 contre-écrous à collerette
- 1 cache chromé
- 2 rosaces chromées Ø60mm
- 2 bouchons d'obturation

R-Fix® Radiateur & Sèche-serviette

MAINTENANT

AVANT

SES AVANTAGES

- Le raccord coudé reste **visitable** après la pose
- **Raccordement direct** au radiateur / sèche-serviette
- Finition propre et **esthétique**
- Deux finitions : **blanc** ou **chromé**
- Pack complet **prêt à installer**

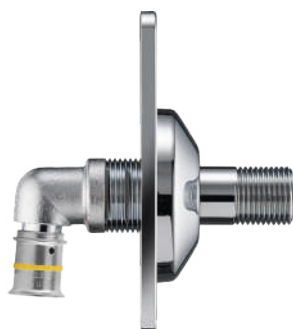
BREVET

R-Fix® RADIATEUR SÈCHE-SERVIETTE **BLANC**

Désignation	RÉF.	Colis
Multicoche Ø16	22421	14
Multicoche Ø20	22422	14

R-Fix® RADIATEUR SÈCHE-SERVIETTE **CHROMÉ**

Désignation	RÉF.	Colis
Multicoche Ø16	22423	14
Multicoche Ø20	22424	14

Contenu du pack :

- 1 raccord coudé F1/2 - M1/2 Multicoche à sertir
- 1 douille 1/2 chromée
- 1 plaque de fixation + 4 chevilles
- 1 contre-écrou à collerette
- 1 cache blanc ou chromé
- 1 rosace Ø 60 mm
- 1 bouchon d'obturation



R-Fix® Extérieur

SES AVANTAGES

- Peut s'installer **avant ou après le crépi**
- **Fixation solide** : l'écartement des chevilles évite que le parpaing ou la brique ne casse
- Le raccord reste **visible** après la pose
- La platine de fixation ronde permet plus de **résistance**
- Les vis sont protégées et **masquées par la platine de finition**
- Existe en finition **brute** ou **nickelée**

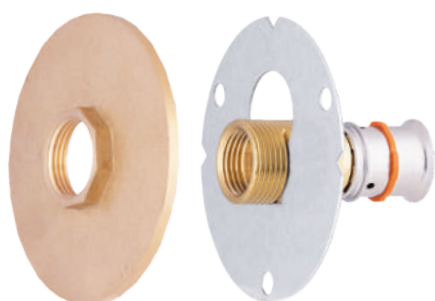

R-Fix® EXTÉRIEUR CONFORT **BRUT**

Ø	RÉF.	Colis
Multicouche Ø20	22441	14
À visser M1/2	07779	14

Contenu du pack :

- 1 raccord droit M3/4 Multicouche à sertir Ø20 ou à visser M1/2
- 1 plaque de fixation + 3 chevilles
- 1 platine de finition brute
- 1 bouchon d'obturation

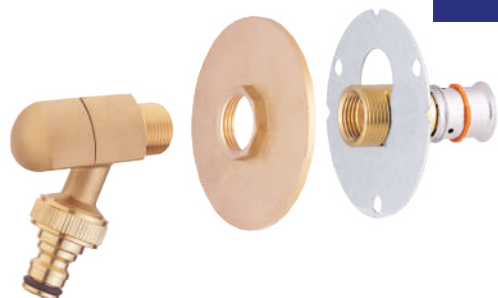

PACK

R-Fix® EXTÉRIEUR CONFORT **BRUT** AVEC ROBINET 1/2 - 3/4

Ø	RÉF.	Colis
Multicouche Ø20	22446	14
À visser M1/2	07724	14

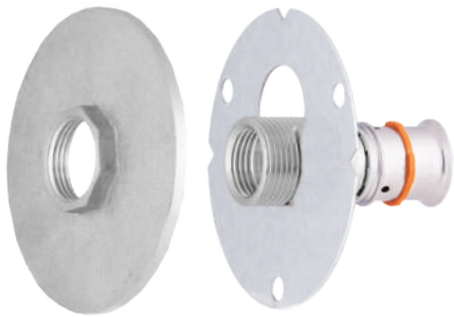
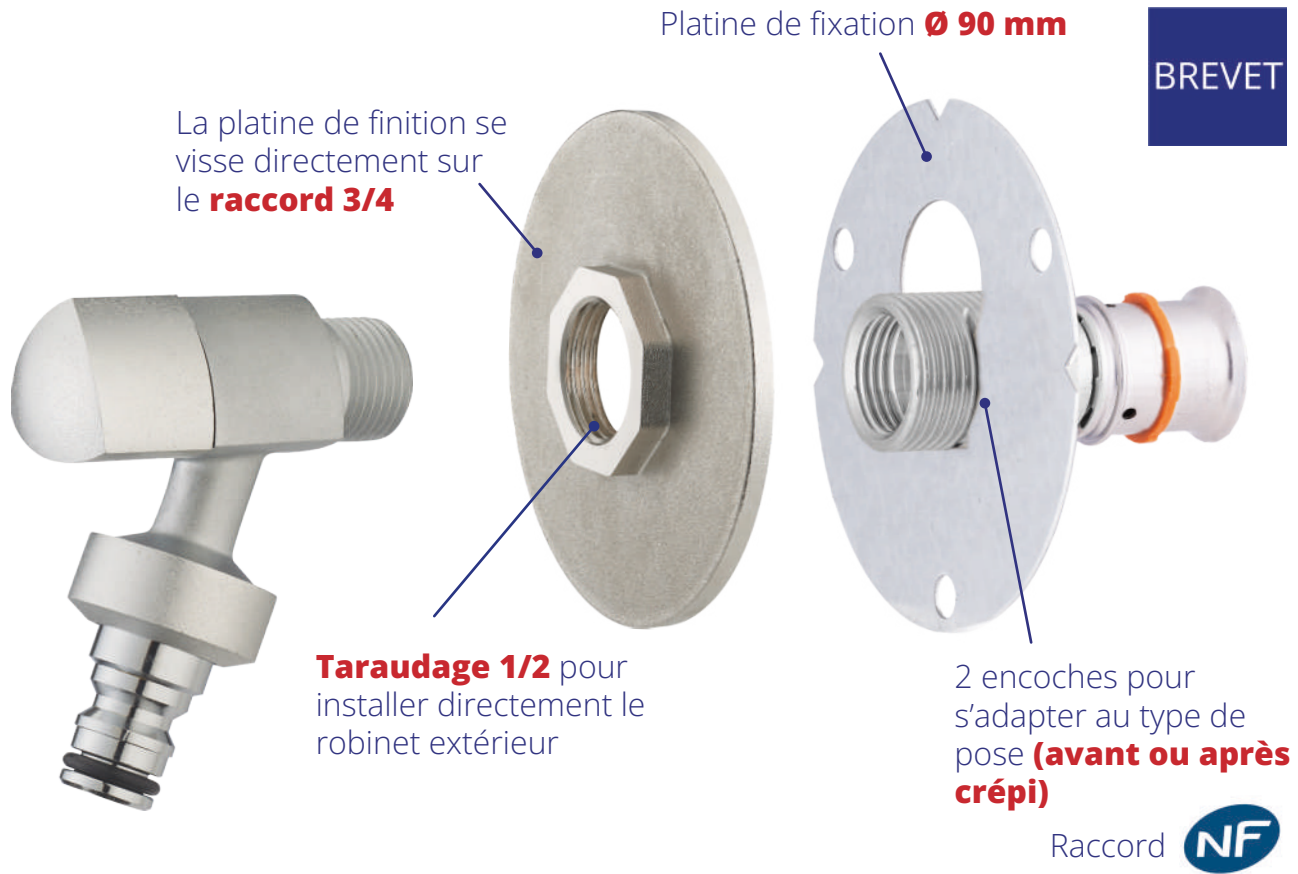

R-Fix® EXTÉRIEUR CONFORT NICKELÉ

Ø	RÉF.	Colis
Multicouche Ø20	22451	14
À visser M1/2	07781	14

Contenu du pack :

- 1 raccord droit M3/4 Multicouche à sertir Ø20 ou à visser M1/2
- 1 plaque de fixation + 3 chevilles
- 1 platine de finition nickelée
- 1 bouchon d'obturation

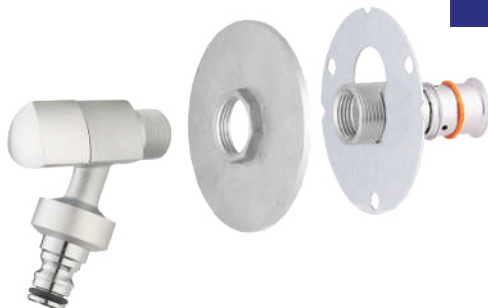

PACK

R-Fix® EXTÉRIEUR CONFORT NICKELÉ AVEC ROBINET 1/2 - 3/4

Ø	RÉF.	Colis
Multicouche Ø20	22456	14
À visser M1/2	07787	14

PLATINES MULTICOUCHE Adrien RIQUIER®

PLATINES R-Fix®
MULTICOUCHE



PLATINE	VERSION	Ø	RÉFÉRENCE	COLISAGE	PAGE
WC	RACCORDS COUDÉS M3/8	Ø 16	22410	14	M37
	RACCORDS COUDÉS M3/8	Ø 20	22411	14	M37
MACHINE À LAVER	RACCORDS COUDÉS F1/2	Ø 16	22414	14	M38
	RACCORDS COUDÉS F1/2	Ø 20	22415	14	M38
DOUCHE	RACCORDS COUDÉS M3/4	Ø 16	22400	16	M41
	RACCORDS COUDÉS M3/4	Ø 20	22401	16	M41
	RACCORDS DROITS M3/4	Ø 16	22404	16	M41
	RACCORDS DROITS M3/4	Ø 20	22405	16	M41
LAVABO	RACCORDS COUDÉS M3/8	Ø 16	22430	16	M43
	RACCORDS COUDÉS M3/8	Ø 20	22431	16	M43
	RACCORDS DROITS M3/8	Ø 20	22435	16	M43
MIXTE	RACCORDS COUDÉS M3/8 - F1/2	Ø 16	22438	16	M44
RADIATEUR SÈCHE SERVIETTE	RACCORDS COUDÉS BLANCS F1/2 - M1/2	Ø 16	22421	14	M45
	RACCORDS COUDÉS BLANCS F1/2 - M1/2	Ø 20	22422	14	M45
	RACCORDS COUDÉS CHROMÉS F1/2 - M1/2	Ø 16	22423	14	M45
	RACCORDS COUDÉS CHROMÉS F1/2 - M1/2	Ø 20	22424	14	M45
EXTÉRIEUR	PLATINE BRUTE SEULE	Ø 20	22441	14	M46
	PLATINE BRUTE PACK	Ø 20	22446	14	M46
	PLATINE CHROMÉE SEULE	Ø 20	22451	14	M47
	PLATINE CHROMÉE PACK	Ø 20	22456	14	M47

OUTILLAGE
MULTICOUCHE



04

OUTILLAGE DE COUPE ET CINTRAGE



CALIBREURS CHANFREINEURS

Désignation	Réf.	Boîte	Colis
Calibreur chanfreineur 16-20-26	22980	1	16
Désignation	Réf.	Boîte	Colis
Calibreur chanfreineur 16-20-26	22981	1	8



poignée seule



calibreur
Ø16, Ø20, Ø26, Ø32



calibreur Ø40, Ø50, Ø63

CALIBREURS CHANFREINEURS

Désignation	Réf.	Boîte	Colis
Poignée seule	22983	1	16
Désignation	Réf.	Sachet	Colis
Calibreur chanfreineur 16	22984	1	50
Calibreur chanfreineur 20	22985	1	50
Calibreur chanfreineur 26	22986	1	50
Calibreur chanfreineur 32	22987	1	50
Désignation	Réf.	Sachet	Colis
Calibreur chanfreineur 40	22988	1	20
Calibreur chanfreineur 50	22989	1	20
Calibreur chanfreineur 63	22990	1	20



(A) redresseur



(B) dérouleur



(C) adaptateur

KIT COMPLET AVEC DÉROULEUR ET REDRESSEUR

Désignation	Réf.	Colis
Kit Complet (A + B + C)	22998	1
Désignation	Réf.	Colis
(A) Redresseur	22995	1
(B) Dérouleur	22996	1
Désignation	Réf.	Colis
(C) Adaptateur redresseur pour dérouleur	22997	1



COUPE

Désignation	Réf.	Boîte	Colis
Coupe tube 16 à 26	22960	1	8
Lame seule	22961	sachet unitaire	



Désignation	Réf.	Boîte	Colis
Coupe tube 16 à 63	22962	1	4
Lame seule	22963	sachet unitaire	



CINTRAGE

Désignation	Réf. REMS	Marque
Arbalète hydraulique de 16 à 32	153 523 R	REMS



Désignation	Réf. REMS	Marque
Python 40-50-63	590 022 R	REMS

*le matériel REMS n'est pas commercialisé par Adrien RIQUIER®.

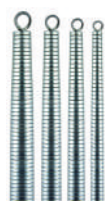

RESSORT DE CINTRAGE INTÉRIEUR

Désignation	Réf.	Sachet
Ressort de cintrage intérieur 16	22972	1
Ressort de cintrage intérieur 20	22973	1
Ressort de cintrage intérieur 26	22974	1
Ressort de cintrage intérieur 32	22975	1

RESSORT DE CINTRAGE EXTÉRIEUR

Désignation	Réf.	Sachet
Ressort de cintrage extérieur 16	22976	1
Ressort de cintrage extérieur 20	22977	1
Ressort de cintrage extérieur 26	22978	1
Ressort de cintrage extérieur 32	22979	1



OUTILLAGE DE SERTISSAGE



SERTISSEUSE MINI

Désignation	Réf. REMS	Marque
Mini press 22V ACC coffret ABS	578014 R220	REMS
Mini press S 22V ACC coffret ABS	578016 R220	REMS
Alimentation 220-240 V	571567 R220	REMS



PINCE À SERTIR MINI TH

Désignation	Réf. REMS	Marque
TH 16	578352	REMS
TH 20	578358	REMS
TH 26	578362	REMS
TH 32	578364	REMS
TH 40	578624	REMS



PINCE À SERTIR MINI U

Désignation	Réf. REMS	Marque
U 16	578374	REMS
U 20	578378	REMS
U 32	578382	REMS
U 40	578386	REMS

*le matériel REMS n'est pas commercialisé par Adrien RIQUIER®.

SERTISSEUSE JUSQU'AU Ø 63



Désignation	Réf. REMS	Marque
Akku Press 22V ACCC	576011 R 220	REMS
Alimentation 220-240 v	571567 R 220	REMS



PINCE À SERTIR TH

Désignation	Réf. REMS	Marque
TH 16	570 460	REMS
TH 20	570 470	REMS
TH 26	570 475	REMS
TH 32	570 480	REMS
TH 40	570 485	REMS
TH 50 (S)	572 400	REMS
TH 63 (S)	572 405	REMS



PINCE À SERTIR MINI U

Désignation	Réf. REMS	Marque
U 16	570 765	REMS
U 20	570 775	REMS
U 32	570 785	REMS
U 40	570 790	REMS
U 50	570 795	REMS
U 63 (S)	573 365	REMS

*Le matériel REMS n'est pas commercialisé par Adrien RIQUIER®.

Conditions Générales de Vente

1 - GÉNÉRALITÉS

Les présentes conditions générales de vente constituent le socle unique de la négociation commerciale. Sauf disposition contraire convenue expressément et par écrit entre les parties, la passation de toute commande implique de la part de l'acheteur l'acceptation sans réserve des présentes conditions générales de vente. Nos conditions générales de vente prévalent sur toutes conditions générales d'achat à moins qu'elles n'aient fait l'objet d'une acceptation expresse et écrite de notre part.

Les poids, côtes et autres renseignements portés sur nos différents documents ne sont qu'indicatifs et ne nous engagent pas.

2 - OFFRES ET TARIFS

Les prix figurant au sein de notre tarif sont formulés en euros et hors taxes. Notre société se réserve le droit de les modifier à tout moment sous réserve d'un préavis écrit de deux mois.

Les prix s'entendent Franco France métropolitaine pour toute commande à partir de 800 € HT.

Pour toute commande inférieure à 800 € HT, 50 € HT sera facturé par commande pour participation aux frais de port et de traitement.

Nos délais de livraison ne sont donnés qu'à titre indicatif ; tout retard ne pourra en aucun cas donner lieu à indemnités ou dommages et intérêts.

Toute commande sera réputée ferme à compter du jour de sa passation à notre société ; elle est facturée au prix en vigueur le jour de la commande.

3 - CONDITIONS DE RÈGLEMENT ET RETARDS DE PAIEMENT

Nos factures sont payables par chèque, virement ou traite à 45 jours fin de mois. Ce délai de paiement est calculé en ajoutant 45 jours à compter de la fin du mois de la date d'émission de la facture, le paiement devant intervenir au plus tard à la date d'échéance indiquée sur la facture.

Aucun escompte n'est accordé en cas de paiement comptant ou anticipé.

Les 4 premières livraisons aux nouveaux clients seront traitées contre paiement d'avance.

Tout retard partiel ou total de paiement entraînera l'exigibilité de pénalités de retard calculées sur le montant de la somme restant due, à compter du jour suivant la date de règlement figurant sur la facture jusqu'au paiement intégral du montant dû, à un taux de trois (3) fois le taux d'intérêt légal. En outre, en cas de retard de paiement, une indemnité forfaitaire pour frais de recouvrement de 40 euros sera de plein droit due.

Dans le cas où les frais de recouvrement exposés seraient supérieurs au montant de cette indemnité forfaitaire, nous pourrions demander une indemnisation complémentaire, sur justification.

Tout retard partiel ou total rend immédiatement exigibles toutes les autres créances échues ou à échoir et ce, de plein droit, sans mise en demeure préalable. Nous nous réservons également le droit de d'exiger le paiement comptant ou de refuser toute commande en cours ou toute nouvelle commande.

Toutes compensations ou toutes déductions faites unilatéralement par l'acheteur seront considérées comme un défaut de paiement.

4 - RÉSERVE DE PROPRIÉTÉ

Les marchandises livrées restent notre propriété jusqu'à l'accomplissement de toutes les obligations de l'acheteur, en particulier jusqu'au complet paiement du prix, en principal et accessoires.

5 - LIVRAISONS

Les marchandises voyagent aux risques et périls de l'acheteur dès le chargement dans nos locaux. Nous déclinons toute responsabilité en cas d'avaries, pertes, détériorations de quelque nature qu'elles soient, ainsi que des retards subis en cours de transport. Il appartient alors au destinataire de faire les réserves à réception de la marchandise auprès du transporteur et de confirmer par lettre recommandée avec demande d'avis de réception dans un délai de trois jours (non compris les jours fériés) qui suivent la livraison, conformément à l'article L.133-3 du Code de commerce, en adressant une copie à notre société dans ce même délai.

6 - RETOUR PRODUITS

Tout retour doit obligatoirement faire l'objet d'un accord écrit de notre part. Il nous sera alors adressé en port payé dans l'emballage d'origine. Les produits repris avec notre accord seront remplacés ou feront l'objet d'un avoir moyennant une décote à définir selon l'état des marchandises et emballages.

7 - IDENTIFICATION ET PROPRIÉTÉ INTELLECTUELLE

L'acheteur est tenu de maintenir à leur place les marques apposées pour informer les tiers de son droit de propriété. L'acheteur s'engage à respecter la totalité des droits de propriété intellectuelle de notre société dont il déclare avoir parfaite connaissance. Par ailleurs, nous dégageons notre responsabilité dans le cas de fabrication à façon protégé par un brevet ou un dépôt de modèle.

8 - FORCE MAJEURE

Aucune des parties ne pourra être tenue responsable des manquements contractuels résultant de la survenance d'un événement de force majeure ou d'un cas fortuit au sens de l'article 1218 du Code civil. Seront expressément considérés comme cas de force majeure, même s'ils ne répondent pas aux critères de l'article 1218 du Code civil, les cas suivants :

- cataclysme naturel
- tremblement de terre, tempête, incendie, inondation
- conflit armé, guerre, conflit, attentats
- conflit du travail, grève totale ou partielle
- conflit du travail, grève totale ou partielle chez nos fournisseurs, prestataires de services, transporteurs, la poste, les services public
- accidents d'exploitation, bris de machines, explosion
- épidémies, pandémies
- survenance d'un risque environnemental empêchant la circulation, l'exportation et/ou l'approvisionnement en matières premières et produits finis ou semi-finis
- faits du prince et notamment mesures nationales d'interdictions de circulation, d'exportation, d'importation et/ou d'approvisionnement en matières premières, produits finis et/ou produits semi-finis.

Si l'empêchement dû au cas de force majeure est définitif, le contrat est résolu de plein droit et les parties sont libérées de leurs obligations conformément à la loi. Si l'empêchement est temporaire, le cas de force majeure suspend

les obligations nées du contrat pendant toute la durée de son existence. Toutefois, si le cas de force majeure avait une durée d'existence supérieure à soixante (60) jours consécutifs, il ouvrirait droit à la résolution de plein droit du contrat par l'une ou l'autre des parties huit (8) jours après la première présentation d'une lettre recommandée avec demande d'avis de réception, notifiant cette décision, sans dommages et intérêts de part et d'autre.

Il est rappelé que la force majeure ne s'applique pas aux obligations de payer une somme d'argent, le débiteur de ne saurait donc s'exonérer de son obligation en invoquant la force majeure.

9 - RESPONSABILITE / GARANTIE

Pour des utilisations jugées normales, notre garantie se limite au remplacement des pièces reconnues défectueuses, dans un délai d'un an après livraison, sans qu'aucune indemnité ou dommages intérêts puissent être réclamés. Les frais de dépose-repose et de port sont exclus de la garantie.

Nous ne sommes pas responsables des dommages indirects, immatériels ou incorporels subis par l'acheteur et notamment les préjudices commerciaux, les pertes d'exploitation, les pertes de données, la perte de chiffre d'affaires, la perte de profit, la perte de clientèle ou d'économies escomptées, l'atteinte à l'image, le manque à gagner.

Notre responsabilité est par ailleurs exclue en cas de défaut de mise en œuvre ou d'installation des produits et/ou de non-respect des prescriptions techniques par l'acheteur.

Le recours à la garantie est subordonné au respect à minima, des règles de l'art, des directives en matière d'emploi, de montage, d'installation, de mise en œuvre, de révision et d'entretien des matériels (DTU-CPT-ATEC en cours).

Sont notamment formellement exclues du recours à la garantie l'utilisation de filasse (contrainte et non-conformité à l'A.C.S.), les installations de climatisation, le non-respect des couples de serrage préconisés, l'utilisation de tube P.E.R sans ATEC, le défaut d'entretien des sertisseurs préconisé par les fabricants et le non-respect du profil des mâchoires validées par l'AFNOR.

10 - ATTRIBUTION DE JURIDICTION-DROIT APPLICABLE

Les présentes conditions générales de vente et les contrats de vente en découlant sont soumis au droit français, à l'exclusion de la Convention de Vienne sur la Vente Internationale de Marchandises du 11 avril 1980 (CVIM).

En cas de litiges ou de contestations concernant les présentes conditions générales de vente ou survenus à l'occasion des contrats passés en application des présentes conditions générales de vente, les parties s'engagent à tenter le règlement amiable de ce litige. A cette fin, la partie la plus diligente invitera l'autre partie, par lettre recommandée avec demande d'avis de réception à se réunir dans un délai de dix (10) jours à compter de la réception de cette notification à effet de tenter la résolution du litige.

A défaut d'accord amiable dans un délai de trente (30) jours à compter de l'invitation à négocier, les parties attribuent compétence exclusive aux Tribunaux d'Amiens, FRANCE, et ce, nonobstant la pluralité de défendeurs ou l'appel en garantie, même pour les procédures d'urgence ou pour les procédures conservatoires, en référé ou par requête.

VOS CONTACTS PAR RÉGION

AGENCE ELLENA IDF

François ELLENA
francois@agence-ellena.fr
06 07 51 28 36

Jean Philippe BAQUÉ
jeanphilippe.baque@gmail.com
06 62 24 29 81

Thierry FOSSÉ
thierry-fosse@orange.fr
06 15 02 33 02

AGENCE ELLENA NORD

Jean Philippe BAQUÉ
jeanphilippe.baque@gmail.com
06 62 24 29 81

François ELLENA
francois@agence-ellena.fr
06 07 51 28 36

AGENCE ELLENA OUEST

Thierry FOSSÉ
thierry-fosse@orange.fr
06 15 02 33 02

François ELLENA
francois@agence-ellena.fr
06 07 51 28 36

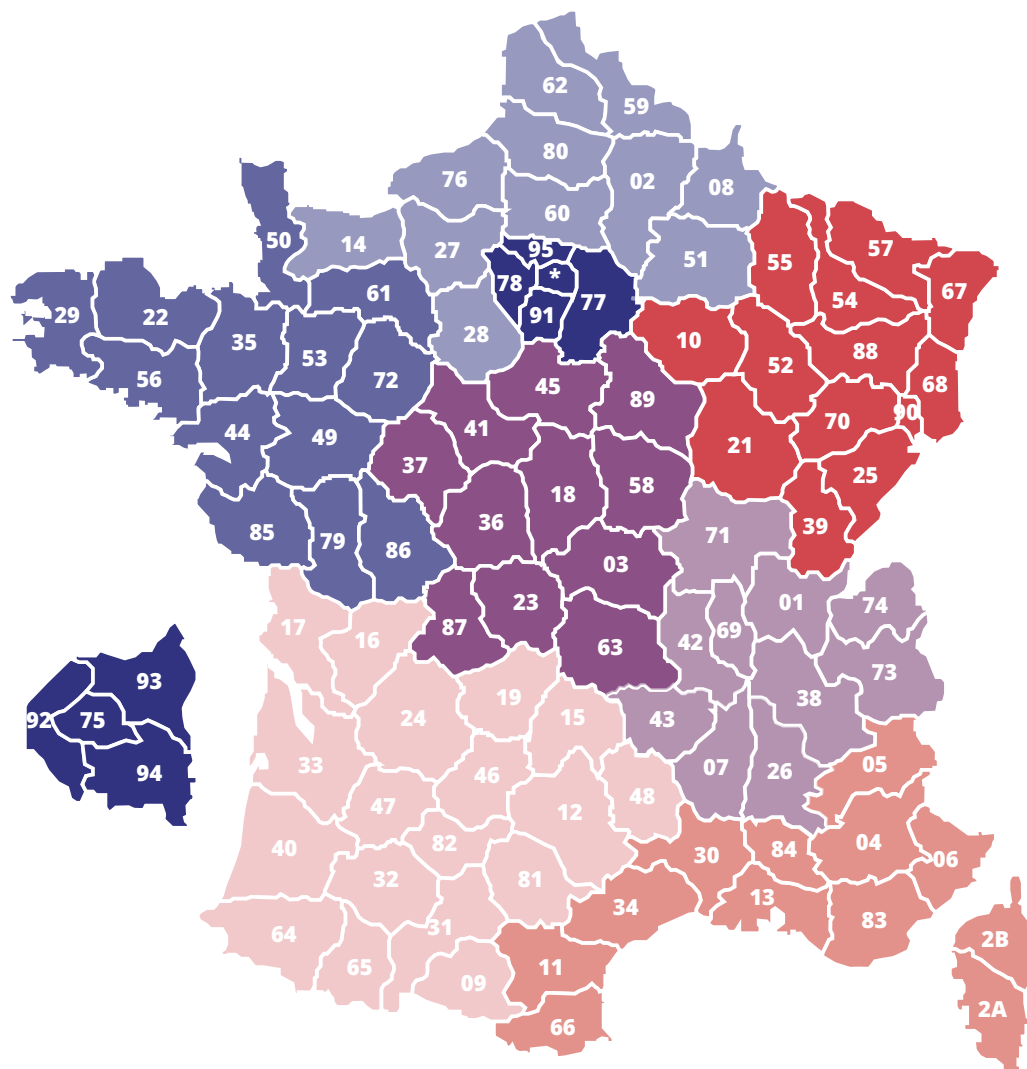

VK DISTRIBUTION

Guillaume KIEFFER
guillaume@vkdistribution.fr
06 37 49 52 80

Cédric WERLE
cedric@vkdistribution.fr
07 78 41 41 83

AGENCE DEVIC

Bruno DEVIC
bruno.dev@outlook.fr
06 85 05 03 01

Guillaume SIOT
siotguillaume@gmail.com
06 75 49 94 96

Christophe PALY
christophe.paly@gmail.com
06 70 39 27 54

DOM



TOM



COLLECTIVITÉ



FLAMENT EUROCONTACT

Contact : Jean Philippe FLAMENT
jpflament@flamentsas.fr
06 07 75 91 88

Jean Marc LACAN
jmlacan@flamentsas.fr
06 38 39 95 04

AGENCE COUFFIN RHÔNE-ALPES

Denis COUFFIN
denis.couffin@malorcas.fr
06 88 05 44 92

AGENCE VERNET

Boris AUDRAN
borisaudran.pro@gmail.com
06 74 57 57 18

AGENCE SOREPI

Lionel LOVATIN
sorepi.conseil@outlook.fr
06 86 86 18 42

Thomas BAZIN
sorepi.conseil@outlook.fr
06 71 39 50 27

Romain VENDANGE
romainvendange.pro@gmail.com
06 49 13 39 58

ADRIEN
RIOQUIER
PARFAITEMENT RACCORD



FRANÇAIS

FAMILIAL

INNOVANT

Retrouvez l'ensemble des informations techniques
de nos produits sur notre site :

www.riquier.fr